

КДПА.453758.001ГЧ

Перв. примен. КДПА.453758.001
 Справ. №
 Подп. и дата
 Инв. № дюрл.
 Взам. инв. №
 Подп. и дата
 Инв. № подл.



Таблица 1

Обозначение	Условное обозначение	№ Символа	Напряжение, В	Цвет крышки
КДПА.453758.001	И.00.24.к	-	24	красн.
КДПА.453758.001-01	И.00.24.з	-	24	зелен.
КДПА.453758.001-02	И.01.24.к	01	24	красн.
КДПА.453758.001-03	И.02.24.з	02	24	зелен.
КДПА.453758.001-04	И.03.24.к	03	24	красн.
КДПА.453758.001-05	И.04.24.з	04	24	зелен.
КДПА.453758.001-06	И.05.24.с	05	24	син.
КДПА.453758.001-07	И.06.24.к	06	24	красн.
КДПА.453758.001-08	И.07.24.ж	07	24	желт.
КДПА.453758.001-09	И.00.24.ж	-	24	желт.
КДПА.453758.001-10	И.00.24.с	-	24	син.
КДПА.453758.001-11	И.08.24.к	08	24	красн.
КДПА.453758.001-12	И.09.24.к	09	24	красн.
КДПА.453758.001-13	И.10.24.ж	10	24	желт.
КДПА.453758.001-14	И.11.24.к	11	24	красн.
КДПА.453758.001-15	И.12.24.к	12	24	красн.
КДПА.453758.001-16	И.13.24.к	13	24	красн.
КДПА.453758.001-17	И.14.24.к	14	24	красн.
КДПА.453758.001-18	И.15.24.к	15	24	красн.
КДПА.453758.001-19	И.16.24.к	16	24	красн.
КДПА.453758.001-20	И.17.24.к	17	24	красн.
КДПА.453758.001-21	И.18.24.к	18	24	красн.
КДПА.453758.001-22	И.19.24.ж	19	24	желт.

1. Место маркировки условного обозначения изделия согласно таблицы 1.
2. Место маркировки символа.
3. Место маркировки товарного знака.

4. Место маркировки даты выпуска.
5. Применяемая лампа А24-3-1.
6. <SC> -ключевые характеристики.
7. Подключение посредством ответных колодок 1/20604 или 1/20604М АО "Завод "Копир".
8. Светоиндикатор должен соответствовать КДПА.450301001ГЧ.

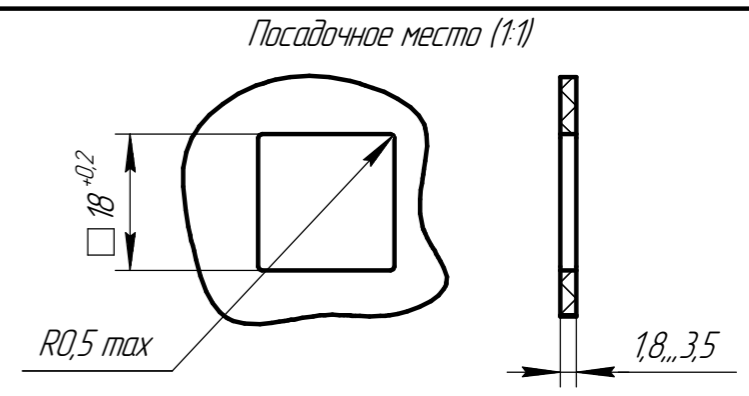
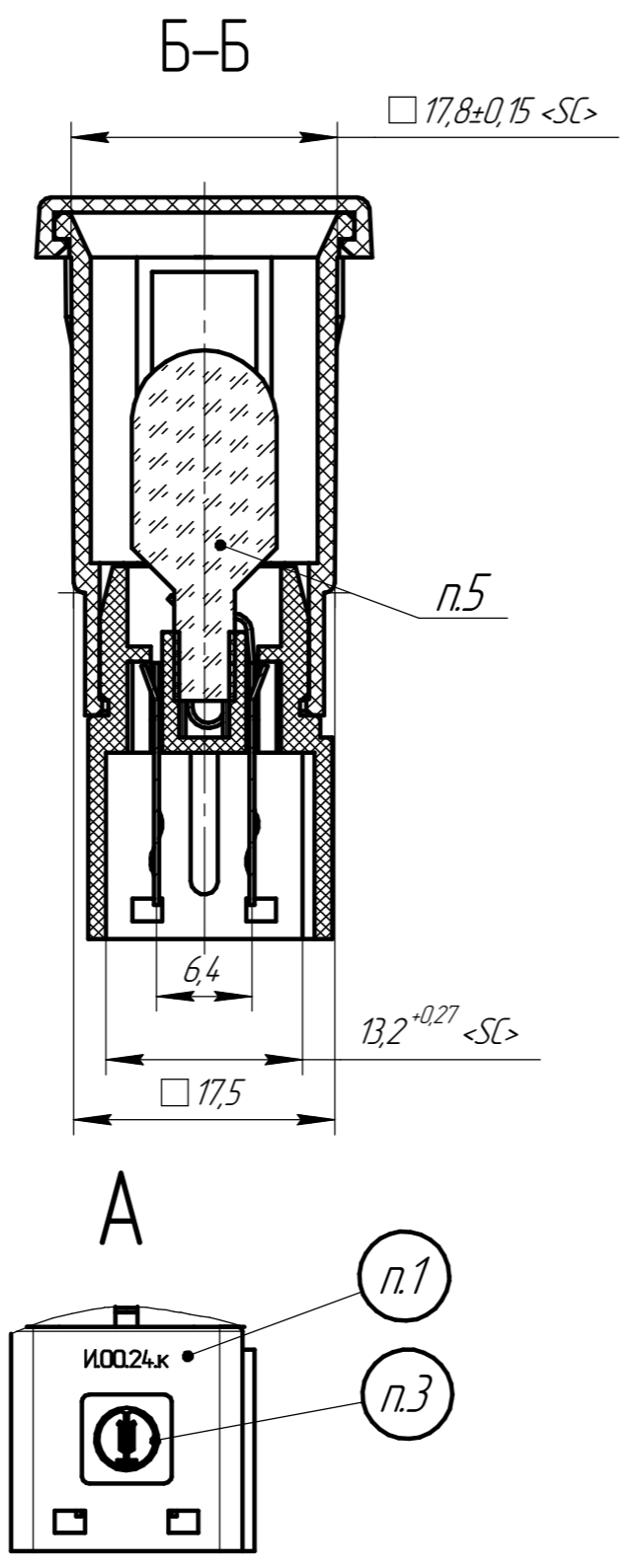
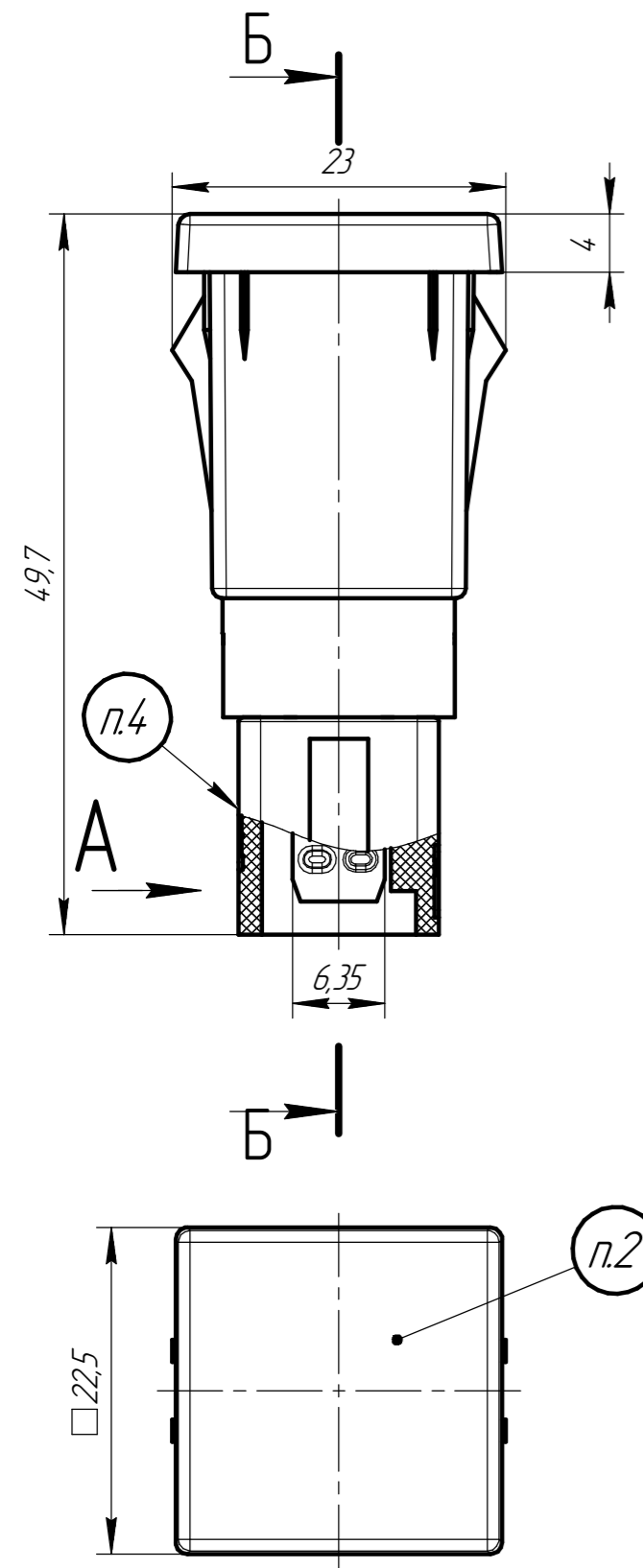
				КДПА.453758.001ГЧ				
Изм.	Лист	№ док.м.	Подп.	Дата	Светоиндикатор	Лит.	Масса	Масштаб
Разраб.							11,78 г	2:1
Пров.					Габаритный чертёж			
Т.контр.					Лист 1 Листов 2			
Н.контр.					АО "Завод "Копир"			
Утв.					Копировал _____ Формат А3			

Варианты символов (1:1)

01

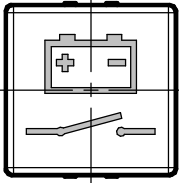

02

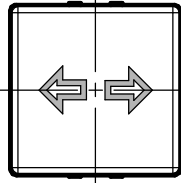

03

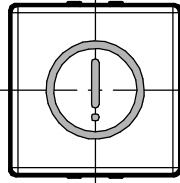

04

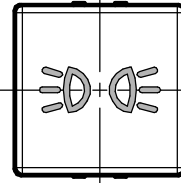

05

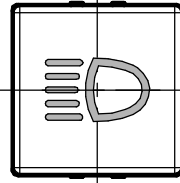

06

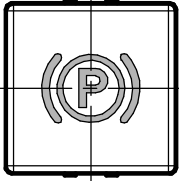

07

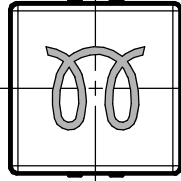

08

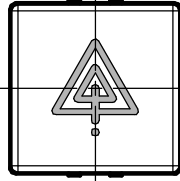

09

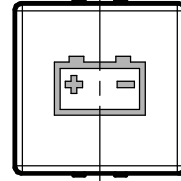

10

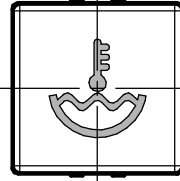

11

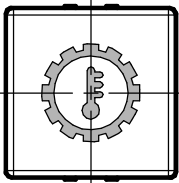

12

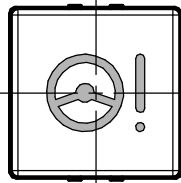

13

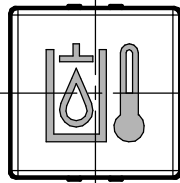

14

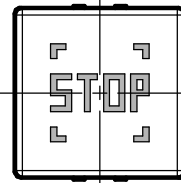

15

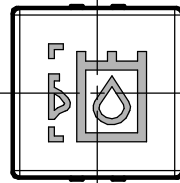

16

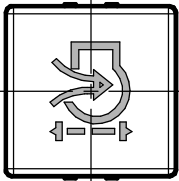

17

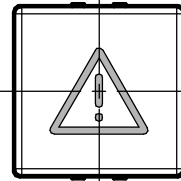

18

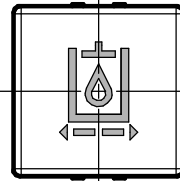

19

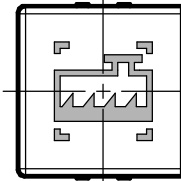

Инд. № подл.	Подп. и дата
Взам. инв. №	Инд. № дудл.
Подп. и дата	
Изм.	Лист

Изм.	Лист	№ докум.	Подп.	Дата
------	------	----------	-------	------